

PD9-1C-FC

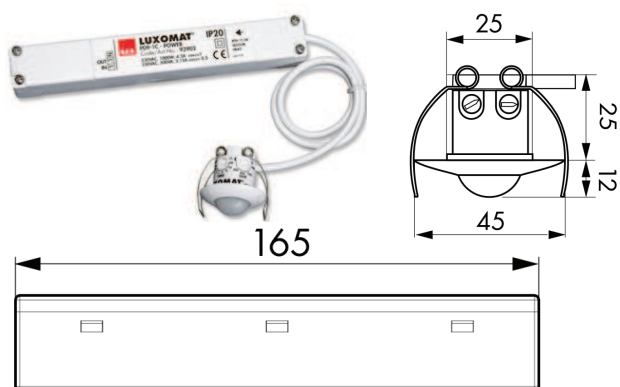











165 x 24 x 24 mm

СВЕДЕНИЯ О ПРОДУКТЕ

- Мини-датчик движения/присутствия для внутреннего применения, с круговым диапазоном обнаружения, скрытый монтаж в подвесной потолок
- Один канал для коммутации света
- Несмотря на очень малые размеры, высокопроизводительное реле обеспечивает коммутацию мощных светильников
- Настройка порога освещенности и времени включения с помощью потенциометров в сенсорной части!
- Специальное исполнение с пружинными зажимами для легкого и быстрого встраивания непосредственно в светильники или подвесные потолки
- Коммутация только в зависимости от наличия движений
- Силовая часть проходит через отверстие для сенсорной части в потолке

■ ТЕХНИЧЕСКИЕ ДАННЫЕ

	110 - 240 V AC 50 / 60 Гц
	около 0,5 Вт
	360°
	присутствие Ø 4 м
	фронтально Ø 6 м
	перпендикулярно Ø 10 м
Площадь покрытия	79 м ²
Высота подвеса min/max/recomen	2 м / 5 м / 2,5 м
	IP20 / Class II
	Сенсор Ø 45x37 мм, силовая часть 165 x 24 x 24 мм
	от -25°C до +50°C
	высококачественный и устойчивый к УФ поликарбонат
	Канал 1 (управление освещением)
	1000 Вт, cos φ = 1
	500 Вт, cos φ = 0.5
	30 сек. - 30 мин, импульс
	10 - 2000 Люкс

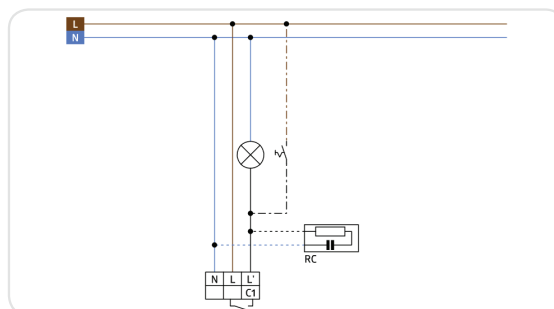
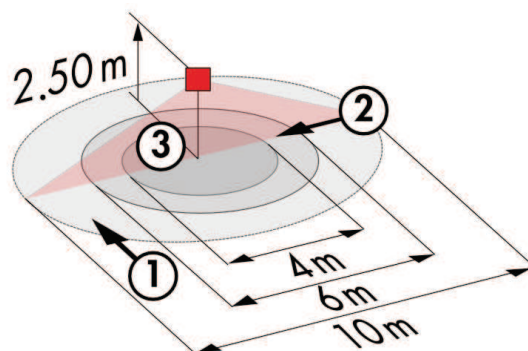

Наименование	Цвет	Код товара
PD9-1C-FC	белый	92902
Аксессуары (опция)		
RC-компенсатор	белый	10880
Mini-RC-компенсатор	черный	10882
Кольцо крышки PD9 Ø 36 мм	антрацит	92235
Кольцо крышки PD9 Ø 36 мм	серебро	92237
Кольцо крышки PD9 Ø 36 мм	белый	92238
Кольцо крышки PD9 Ø 45 мм	белый	92327
Кольцо крышки PD9 Ø 45 мм	серебро	92346
Крышка IP65 для сенсора PD9		92958
Квадратная рамка для PD9 FC	белый	92993