

PD9-1C-12-48V-FC

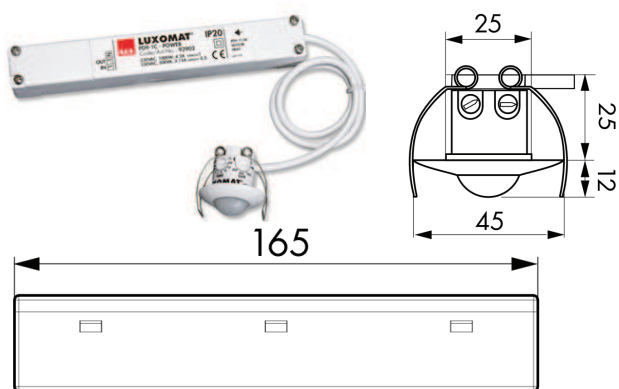













165 x 24 x 24 mm

СВЕДЕНИЯ О ПРОДУКТЕ

- Мини-датчик движения/присутствия для подключения к источнику питания 11-48 В, скрытый монтаж в подвесной потолок
- Один канал для коммутации света NO
- Силовая часть проходит через отверстие для сенсорной части в потолке Ручная регулировка потенциометрами
- Имеет пружинные зажимы для быстрой и легкой установки непосредственно в светильники или подвесные потолки

■ ТЕХНИЧЕСКИЕ ДАННЫЕ

	12 - 48 V AC / DC
	меньше 0,25 Вт
	360°
	присутствие Ø 4 м
	фронтально Ø 6 м
	перпендикулярно Ø 10 м
Площадь покрытия	79 м ²
Высота подвеса min/max/recomen	2 м / 5 м / 2,5 м
	IP20 / Class II
	Сенсор Ø 45x37 мм, силовая часть 165 x 24 x 24 мм от -25°C до +50°C
	высококачественный и устойчивый к УФ поликарбонат
	Канал 1 (управление освещением, беспотенциальный сухой контакт)
	1000 Вт, cos φ = 1
	500 Вт, cos φ = 0.5
	30 сек. - 30 мин, импульс
	10 - 2000 Люкс

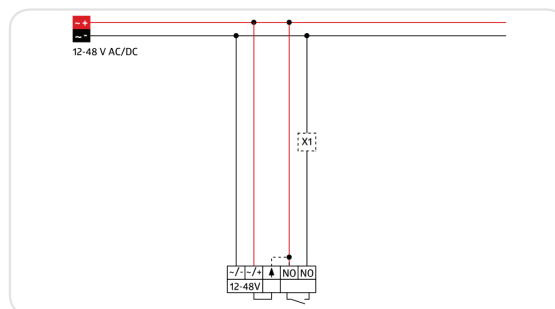
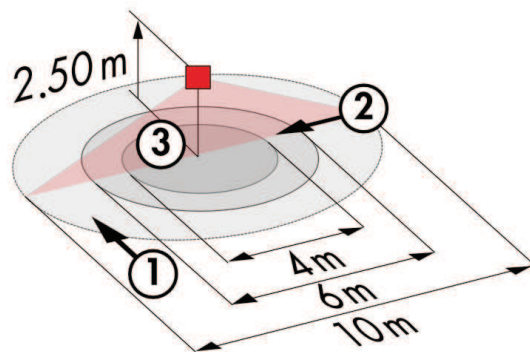

Наименование	Цвет	Код товара
PD9-1C-12-48V-FC	белый	92985
Аксессуары (опция)		
RC-компенсатор	белый	10880
Mini-RC-компенсатор	черный	10882
Кольцо крышки PD9 Ø 36 мм	антрацит	92235
Кольцо крышки PD9 Ø 36 мм	серебро	92237
Кольцо крышки PD9 Ø 36 мм	белый	92238
Кольцо крышки PD9 Ø 45 мм	белый	92327
Кольцо крышки PD9 Ø 45 мм	серебро	92346
Крышка IP65 для сенсора PD9		92958
Квадратная рамка для PD3N FC	белый	92993